

第76回 八重山地区ミニバスケットボール冬季大会 組合せ表

期日：平成30年 11月24日（土）～ 11月25日（日）

1日目開会式 8:30 両日試合開始 9:00 メイン会場：新川小学校

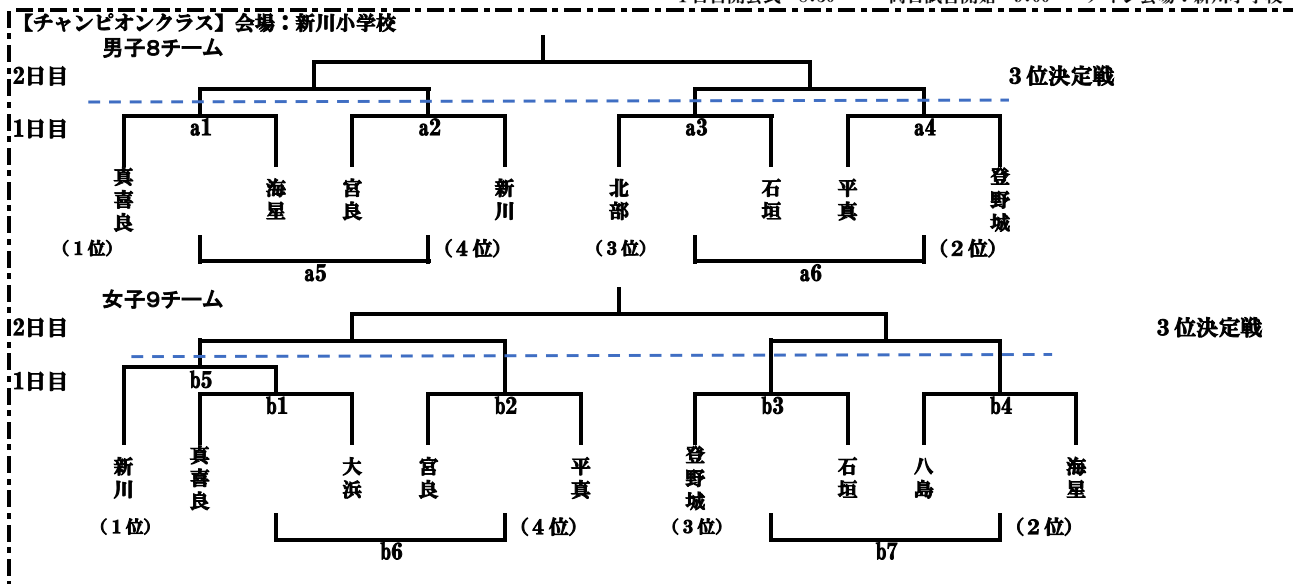

【チャレンジクラス男子・混成】
会場：真喜良小学校 1日目のみ

※全日程終了後、ブロック毎の一位、二位の表彰をする閉式を行います。

男子

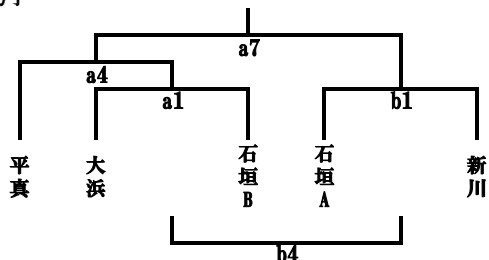

混成A

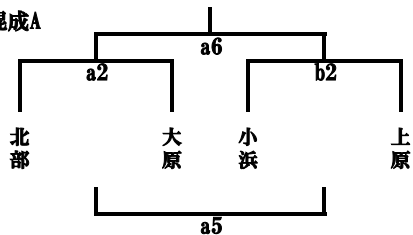

混成B

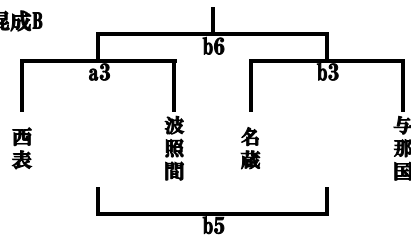

【チャレンジクラス女子】
会場：平真小学校 1日目のみ

※全日程終了後、ブロック毎の一位、二位の表彰をする閉式を行います。

女子

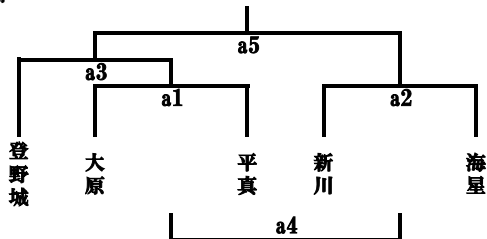

【フレッシュクラス】
会場：平真小学校 1日目のみ

※全日程終了後、ブロック毎の一位、二位の表彰をする閉式を行います。

男子

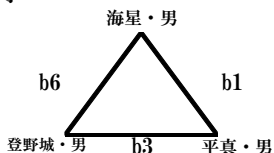

女子・混成

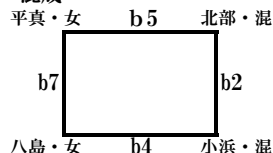

第76回 八重山地区ミニバスケットボール冬季大会 T.0 審判 コミッショナー

《1日目》

《新川小学校会場》

会場責任者：前仲 優喜

8:00:開場 8:20指導者ミーティング

8:00から8:40会場校の準備時間 8:40開会式 9:00 試合開始

時間	クラス	aコート						bコート										
		淡色	濃色	T-O	審判		コミッショナー		淡色	濃色	T-O	審判		コミッショナー				
1 9:00	男子	真喜良	VS	海星	石垣	北部	石垣	北部	石垣	女子	真喜良	VS	大浜	登野城	登野城	新川	登野城	新川
2 10:00	男子	宮良	VS	新川	a1負け	真喜良	海星	真喜良	海星	女子	宮良	VS	平真	b1負け	真喜良	大浜	真喜良	大浜
3 11:00	男子	北部	VS	石垣	a2負け	宮良	新川	宮良	新川	女子	登野城	VS	石垣	b2負け	宮良	平真	宮良	平真
4 12:00	男子	平真	VS	登野城	a3負け	北部	石垣	北部	石垣	女子	八島	VS	海星	b3負け	登野城	石垣	登野城	石垣
5 13:00	男子	a1負け	VS	a2負け	a4負け	a1勝ち	a2勝ち	a1勝ち	a2勝ち	女子	新川	VS	b1勝ち	b4負け	八島	海星	八島	海星
6 14:00	男子	a3負け	VS	a4負け	a5負け	a3勝ち	a4勝ち	a3勝ち	a4勝ち	女子	b1負け	VS	b2負け	b5負け	新川	b1勝ち	新川	b1勝ち
7 15:00										女子	b3負け	VS	b4負け	b6負け	b1負け	b2負け	b1負け	b2負け

《1日目》

《真喜良小学校会場》

会場責任者：銘苺 和人

8:00:開場 8:20指導者ミーティング

8:00から8:40会場校の準備時間 8:40開会式 9:00 試合開始

時間	クラス	aコート						bコート								
		淡色	濃色	T-O	審判		淡色	濃色	T-O	審判		コミッショナー				
1 9:00	チャレンジ男子	大浜(男)	V S	石垣B(男)	西表(混)	西表(混)	波照間(混)	チャレンジ男子	石垣A(男)	VS	新川(男)	与那国(混)	名蔵(混)	与那国(混)		
2 10:00	チャレンジ混成A	北部(混)	V S	大原(混)	大浜(男)	大浜(男)	石垣B(男)	チャレンジ混成A	小浜(混)	VS	上原(混)	b1負け	石垣A(男)	新川(男)		
3 11:00	チャレンジ混成B	西表(混)	V S	波照間(混)	a2負け	北部(混)	大浜(男)	チャレンジ混成B	名蔵(混)	VS	与那国(混)	b2負け	小浜(混)	上原(混)		
4 12:00	チャレンジ男子	平真(男)	V S	a1勝ち	a3負け	西表(混)	大原(混)	チャレンジ男子	a1負け	VS	b1負け	b3負け	名蔵(混)	与那国(混)		
5 13:00	チャレンジ混成A	a2負け	V S	b2負け	a4負け	平真(男)	a1勝ち	チャレンジ混成A	a3負け	VS	b3負け	b1勝ち	a1負け	b1負け		
6 14:00	チャレンジ混成A	a2勝ち	V S	b2勝ち	a5負け	a2負け	b2負け	チャレンジ混成A	a3勝ち	VS	b3勝ち	b5勝ち	a3負け	b3負け		
7 15:00	チャレンジ男子	a4勝ち	V S	b1勝ち	a6負け	a2勝ち	b2勝ち									

《1日目》

《平真小学校会場》

会場責任者：宮良 善起

8:00:開場 8:20指導者ミーティング

8:00から8:40会場校の準備時間 8:40開会式 9:00 試合開始

時間	クラス	aコート						bコート								
		淡色	濃色	T-O	審判		淡色	濃色	T-O	審判		コミッショナー				
1 9:00	チャレンジ女子	大原(女)	V S	平真(女)	登野城(女)	登野城(女)	海星(女)	フレッシュ男子	平真(男)	VS	海星(男)	登野城(男)	登野城(男)	八島(女)		
2 10:00	チャレンジ女子	新川(女)	V S	海星(女)	大原(女)	大原(女)	平真(女)	フレッシュ女子・混成	北部(混)	VS	小浜(混)	平真(女)	平真(女)	海星(男)		
3 11:00	チャレンジ女子	登野城(女)	V S	a1勝ち	新川(女)	新川(女)	海星(女)	フレッシュ男子	平真(男)	VS	登野城(男)	小浜(混)	小浜(混)	北部(混)		
4 12:00	チャレンジ女子	a1負け	V S	a2負け	a3負け	a3負け	a2勝ち	フレッシュ女子・混成	八島(女)	VS	小浜(混)	平真(男)	平真(男)	登野城(男)		
5 13:00	チャレンジ女子	a3勝ち	V S	a2勝ち	a4負け	a4負け	a4勝ち	フレッシュ女子・混成	平真(女)	VS	北部(混)	八島(女)	八島(女)	小浜(混)		
6 14:00								フレッシュ男子	海星(男)	VS	登野城(男)	北部(混)	北部(混)	平真(男)		
7 15:00								フレッシュ女子・混成	平真(女)	VS	八島(女)	海星(男)	海星(男)	登野城(男)		

《2日目》

《新川小学校会場》

会場責任者：前仲 優喜

8:00開場 8:30 1試合目アップ 8:40指導者ミーティング 9:00 試合開始

時間	クラス	Aコート					Bコート				
		淡色	濃色	T・O	審判	コミッショナー	淡色	濃色	T・O	審判	コミッショナー
1	9:00	女子準決	VS				女子準決	VS			
2	10:00	男子準決	VS				男子準決	VS			
3	11:00	女子決勝	VS				女子3位決定戦	VS			
4	12:00	男子決勝	VS				男子3位決定戦	VS			
	13:10	閉会式									